

D.S. Arka**Obowiązujące zestawienie wyposażenia (meble + urządzenia) dla etapu I****KONDYGNACJA I PIĘTRA**

| L.P. | SYM-BOL | NAZWA I OPIS WYPOSAŻENIA | ILOŚĆ [szt.] | JEDNOSTKA [kpl, szt., mb, m²] |
|---|---------|---|--------------|-------------------------------|
| Pokój 2-osobowy (pomieszczenia nr 107, 113, 117, 123, 127 i 133) | | | | |
| 1 | MK-1 | Zabudowa kuchenna 220x194x60 cm | 1 | kpl |
| 2 | R-1 | Regał zamykany z półkami 55x40x199 cm | 1 | szt. |
| 3 | PŁ-1 | Zestaw 3 półek wiszących | 2 | kpl |
| 4 | PŁ-2 | Półka wisząca 87x18x54 cm | 2 | kpl |
| 5 | Ł-1 | Łóżko z oparciem i szufladami 97x81x205 cm | 2 | kpl |
| 6 | ST-1 | Biurko 130x70x74 cm | 2 | szt. |
| 7 | K-1 | Krzesło biurowe obrotowe | 2 | szt. |
| 8 | SZ-1 | Szafa dwudrzwiowa 80x55x199 cm | 1 | szt. |
| Pokój 2-osobowy (pomieszczenia nr 108, 112, 118, 122, 128 i 132) | | | | |
| 14 | R-1 | Regał zamykany z półkami 55x40x199 cm | 1 | szt. |
| 15 | PŁ-1 | Zestaw 3 półek wiszących | 2 | kpl |
| 16 | PŁ-2 | Półka wisząca 87x18x54 cm | 2 | kpl |
| 17 | Ł-1 | Łóżko z oparciem i szufladami 97x81x205 cm | 2 | kpl |
| 18 | ST-1 | Biurko 130x70x74 cm | 2 | szt. |
| 19 | K-1 | Krzesło biurowe obrotowe | 2 | szt. |
| 20 | SZ-1 | Szafa dwudrzwiowa 80x55x199 cm | 1 | szt. |
| Kuchnia (pomieszczenie nr 157) | | | | |
| 46 | | ZABUDOWA KUCHNI – SKŁADAJĄCA SIĘ Z ZESTAWÓW: ZK-1, ZK-2 i ZK-3 Zabudowa kuchenna składająca się z szafek dolnych zamkniętych blatem oraz szafek górnych. Meble wykonane z odpornej na zarysowania i uszkodzenia płyty laminowanej z wykończeniem obrzeży z pcv. Fronty w kolorze białym, matowym oraz w kolorystyce imitującej drewno. Szafki wyposażone w system cichego domyku. Zabudowa kuchenna wyposażona w zlew ceramiczny dwukomorowy z baterią nadblatową oraz dwie kuchenki elektryczne czteropalmikowe z piekarnikami. Wymiary meblościanki ZK-1 2,10x2,00x0,6m, ZK-2 2,70x2,00x0,6m oraz ZK-3 1,60x2,00x0,6m. Wykonać na indywidualne zamówienie. Uwaga: W I-szym etapie remontu jest wyłącznie dostawa i montaż kuchenek elektrycznych indukcyjnych z piekarnikiem. | 1 | kpl |
| 47 | | Stół wykonany z płyty MDF pokrytej akrylem nadającym powierzchni połysk. Długość: 1500 mm, szerokość: 600 mm, wysokość: 740 mm w komplecie z 4 krzesłami. Uwaga: nie dostarczany w I-szym etapie remontu. | 1 | kpl |

KONDYGNACJA II PIĘTRA

| L.P. | SYM-BOL | NAZWA I OPIS WYPOSAŻENIA | ILOŚĆ [szt.] | JEDNOSTKA [kpl, szt., mb, m²] |
|--|---------|--|--------------|-------------------------------|
| Pokój 2-osobowy (pomieszczenia nr 207, 213, 217, 223, 227, 233) | | | | |
| 1 | MK-1 | Zabudowa kuchenna 220x194x60 cm | 1 | kpl |
| 2 | R-1 | Regał zamykany z półkami 55x40x199 cm | 1 | szt. |
| 3 | PŁ-1 | Zestaw 3 półek wiszących | 2 | kpl |
| 4 | PŁ-2 | Półka wisząca 87x18x54 cm | 2 | kpl |
| 5 | Ł-1 | Łóżko z oparciem i szufladami 97x81x205 cm | 2 | kpl |
| 6 | ST-1 | Biurko 130x70x74 cm | 2 | szt. |
| 7 | K-1 | Krzesło biurowe obrotowe | 2 | szt. |
| 8 | SZ-1 | Szafa dwudrzwiowa 80x55x199 cm | 1 | szt. |
| Pokój 2-osobowy (pomieszczenia nr 208, 212, 218, 222, 228, 232) | | | | |

| | | | | |
|---------------------------------------|------|---|---|------|
| 14 | R-1 | Regał zamykany z półkami 55x40x199 cm | 1 | szt. |
| 15 | PŁ-1 | Zestaw 3 półek wiszących | 2 | kpl |
| 16 | PŁ-2 | Półka wisząca 87x18x54 cm | 2 | kpl |
| 17 | Ł-1 | Łóżko z oparciem i szufladami 97x81x205 cm | 2 | kpl |
| 18 | ST-1 | Biurko 130x70x74 cm | 2 | szt. |
| 19 | K-1 | Krzesło biurowe obrotowe | 2 | szt. |
| 20 | SZ-1 | Szafa dwudrzwiowa 80x55x199 cm | 1 | szt. |
| Kuchnia (pomieszczenie nr 265) | | | | |
| 26 | | ZABUDOWA KUCHNI – SKŁADAJĄCA SIĘ Z ZESTAWÓW: ZK-1,ZK-2 i ZK-3 Zabudowa kuchenna składająca się z szafek dolnych zamkniętych blatem oraz szafek górnych. Meble wykonane z odpornej na zarysowania i uszkodzenia płyty laminowanej z wykończeniem obrzeży z pcv. Fronty w kolorze białym, matowym oraz w kolorystyce imitującej drewno. Szafki wyposażone w system cichego domyku. Zabudowa kuchenna wyposażona w zlew ceramiczny dwukomorowy z baterią nadblatową oraz dwie kuchenki elektryczne czteropalnikowe z piekarnikami. Wymiary meblościanki ZK-1 2,10x2,00x0,6m, ZK-2 2,70x2,00x0,6m oraz ZK-3 1,60x2,00x0,6m. Wykonać na indywidualne zamówienie. | 1 | kpl |
| 27 | | Stół wykonany z płyty MDF pokrytej akrylem nadającym powierzchni wysoki połysk. Długość: 1500 mm, szerokość: 600 mm, wysokość: 740 mm w komplecie z 4 krzesłami. Uwaga: nie dostarczany w I-szym etapie remontu. | 1 | kpl |

KONDYGNACJA III PIĘTRA

| L.P. | SYM-BOL | NAZWA I OPIS WYPOSAŻENIA | ILOŚĆ [szt.] | JEDNOSTKA [kpl, szt., mb, m ²] |
|--|---------|--|--------------|--|
| Pokój 2-osobowy (pomieszczenia nr 307, 313, 317, 323, 327, 333) | | | | |
| 1 | MK-1 | Zabudowa kuchenna 220x194x60 cm | 1 | kpl |
| 2 | R-1 | Regał zamykany z półkami 55x40x199 cm | 1 | szt. |
| 3 | PŁ-1 | Zestaw 3 półek wiszących | 2 | kpl |
| 4 | PŁ-2 | Półka wisząca 87x18x54 cm | 2 | kpl |
| 5 | Ł-1 | Łóżko z oparciem i szufladami 97x81x205 cm | 2 | kpl |
| 6 | ST-1 | Biurko 130x70x74 cm | 2 | szt. |
| 7 | K-1 | Krzesło biurowe obrotowe | 2 | szt. |
| 8 | SZ-1 | Szafa dwudrzwiowa 80x55x199 cm | 1 | szt. |
| Pokój 2-osobowy (pomieszczenia nr 308, 312, 318, 322, 328, 332) | | | | |
| 14 | R-1 | Regał zamykany z półkami 55x40x199 cm | 1 | szt. |
| 15 | PŁ-1 | Zestaw 3 półek wiszących | 2 | kpl |
| 16 | PŁ-2 | Półka wisząca 87x18x54 cm | 2 | kpl |
| 17 | Ł-1 | Łóżko z oparciem i szufladami 97x81x205 cm | 2 | kpl |
| 18 | ST-1 | Biurko 130x70x74 cm | 2 | szt. |
| 19 | K-1 | Krzesło biurowe obrotowe | 2 | szt. |
| 20 | SZ-1 | Szafa dwudrzwiowa 80x55x199 cm | 1 | szt. |
| Kuchnia (pomieszczenie nr 365) | | | | |
| 26 | | ZABUDOWA KUCHNI – SKŁADAJĄCA SIĘ Z ZESTAWÓW: ZK-1,ZK-2 i ZK-3 Zabudowa kuchenna składająca się z szafek dolnych zamkniętych blatem oraz szafek górnych. Meble wykonane z odpornej na zarysowania i uszkodzenia płyty laminowanej z wykończeniem obrzeży z pcv. Fronty w kolorze białym, matowym oraz w kolorystyce imitującej drewno. Szafki wyposażone w system cichego domyku. Zabudowa kuchenna wyposażona w zlew ceramiczny dwukomorowy z baterią nadblatową oraz dwie kuchenki elektryczne czteropalnikowe z piekarnikami. Wymiary meblościanki ZK-1 2,10x2,00x0,6m, ZK-2 2,70x2,00x0,6m oraz ZK-3 1,60x2,00x0,6m. Wykonać na indywidualne zamówienie. Uwaga: W I-szym etapie remontu jest wyłącznie dostawa i montaż kuchenek elektrycznych indukcyjnych z piekarnikiem. | 1 | kpl |
| 27 | | Stół wykonany z płyty MDF pokrytej akrylem nadającym powierzchni wysoki połysk. Długość: 1500 mm, szerokość: 600 mm, wysokość: 740 mm w komplecie z 4 krzesłami. Uwaga: nie dostarczany w I-szym etapie remontu. | 1 | kpl |

KONDYGNACJA IV PIĘTRA

| L.P. | SYM-BOL | NAZWA I OPIS WYPOSAŻENIA | ILOŚĆ [szt.] | JEDNOSTKA [kpl, szt., mb, m ²] |
|--|---------|--|--------------|--|
| Pokój 2-osobowy (pomieszczenia nr 407, 413, 417, 423, 427, 433) | | | | |
| 1 | MK-1 | Zabudowa kuchenna 220x194x60 cm | 1 | kpl |
| 2 | R-1 | Regał zamykany z półkami 55x40x199 cm | 1 | szt. |
| 3 | PŁ-1 | Zestaw 3 półek wiszących | 2 | kpl |
| 4 | PŁ-2 | Półka wisząca 87x18x54 cm | 2 | kpl |
| 5 | Ł-1 | Łóżko z oparciem i szufladami 97x81x205 cm | 2 | kpl |
| 6 | ST-1 | Biurko 130x70x74 cm | 2 | szt. |
| 7 | K-1 | Krzesło biurowe obrotowe | 2 | szt. |
| 8 | SZ-1 | Szafa dwudrzwiowa 80x55x199 cm | 1 | szt. |
| Pokój 2-osobowy (pomieszczenia nr 408, 412, 418, 422, 428, 432) | | | | |
| 14 | R-1 | Regał zamykany z półkami 55x40x199 cm | 1 | szt. |
| 15 | PŁ-1 | Zestaw 3 półek wiszących | 2 | kpl |
| 16 | PŁ-2 | Półka wisząca 87x18x54 cm | 2 | kpl |
| 17 | Ł-1 | Łóżko z oparciem i szufladami 97x81x205 cm | 2 | kpl |
| 18 | ST-1 | Biurko 130x70x74 cm | 2 | szt. |
| 19 | K-1 | Krzesło biurowe obrotowe | 2 | szt. |
| 20 | SZ-1 | Szafa dwudrzwiowa 80x55x199 cm | 1 | szt. |
| Kuchnia (pomieszczenie nr 465) | | | | |
| 26 | | ZABUDOWA KUCHNI – SKŁADAJĄCA SIĘ Z ZESTAWÓW: ZK-1,ZK-2 i ZK-3 Zabudowa kuchenna składająca się z szafek dolnych zamkniętych białym oraz szafek górnych. Meble wykonane z odpornej na zarysowania i uszkodzenia płyty laminowanej z wykończeniem obrzeży z pcv. Fronty w kolorze białym, matowym oraz w kolorystyce imitującej drewno. Szafki wyposażone w system cichego domyku. Zabudowa kuchenna wyposażona w zlew ceramiczny dwukomorowy z baterią nadblatową oraz dwie kuchenki elektryczne czteropalnikowe z piekarnikami. Wymiary meblościanki ZK-1 2,10x2,00x0,6m, ZK-2 2,70x2,00x0,6m oraz ZK-3 1,60x2,00x0,6m. Wykonać na indywidualne zamówienie. Uwaga: W I-szym etapie remontu jest wyłącznie dostawa i montaż kuchenek elektrycznych indukcyjnych z piekarnikiem. | 1 | kpl |
| 27 | | Stół wykonany z płyty MDF pokrytej akrylem nadającym powierzchni wysoki połysk. Długość: 1500 mm, szerokość: 600 mm, wysokość: 740 mm w komplecie z 4 krzesłami. Uwaga: nie dostarczany w I-szym etapie remontu. | 1 | kpl |

KONDYGNACJA V PIĘTRA

| L.P. | SYM-BOL | NAZWA I OPIS WYPOSAŻENIA | ILOŚĆ [szt.] | JEDNOSTKA [kpl, szt., mb, m ²] |
|--|---------|--|--------------|--|
| Pokój 2-osobowy (pomieszczenia nr 507, 513, 517, 523, 527, 533) | | | | |
| 1 | MK-1 | Zabudowa kuchenna 220x194x60 cm | 1 | kpl |
| 2 | R-1 | Regał zamykany z półkami 55x40x199 cm | 1 | szt. |
| 3 | PŁ-1 | Zestaw 3 półek wiszących | 2 | kpl |
| 4 | PŁ-2 | Półka wisząca 87x18x54 cm | 2 | kpl |
| 5 | Ł-1 | Łóżko z oparciem i szufladami 97x81x205 cm | 2 | kpl |
| 6 | ST-1 | Biurko 130x70x74 cm | 2 | szt. |
| 7 | K-1 | Krzesło biurowe obrotowe | 2 | szt. |
| 8 | SZ-1 | Szafa dwudrzwiowa 80x55x199 cm | 1 | szt. |
| Pokój 2-osobowy (pomieszczenia nr 508, 512, 518, 522, 528, 532) | | | | |
| 14 | R-1 | Regał zamykany z półkami 55x40x199 cm | 1 | szt. |
| 15 | PŁ-1 | Zestaw 3 półek wiszących | 2 | kpl |
| 16 | PŁ-2 | Półka wisząca 87x18x54 cm | 2 | kpl |

| | | | | |
|---------------------------------------|------|---|---|------|
| 17 | Ł-1 | Łóżko z oparciem i szufladami 97x81x205 cm | 2 | kpl |
| 18 | ST-1 | Biurko 130x70x74 cm | 2 | szt. |
| 19 | K-1 | Krzesło biurowe obrotowe | 2 | szt. |
| 20 | SZ-1 | Szafa dwudrzwiowa 80x55x199 cm | 1 | szt. |
| Kuchnia (pomieszczenie nr 565) | | | | |
| 26 | | ZABUDOWA KUCHNI – SKŁADAJĄCA SIĘ Z ZESTAWÓW: ZK-1,ZK-2 i ZK-3 Zabudowa kuchenna składająca się z szafek dolnych zamkniętych białym blatem oraz szafek górnych. Meble wykonane z odpornej na zarysowania i uszkodzenia płyty laminowanej z wykończeniem obrzeży z pcv. Fronty w kolorze białym, matowym oraz w kolorystyce imitującej drewno. Szafki wyposażone w system cichego domyku. Zabudowa kuchenna wyposażona w zlew ceramiczny dwukomorowy z baterią nadblatową oraz dwie kuchenki elektryczne czteropalnikowe z piekarnikami. Wymiary meblościanki ZK-1 2,10x2,00x0,6m, ZK-2 2,70x2,00x0,6m oraz ZK-3 1,60x2,00x0,6m. Wykonać na indywidualne zamówienie. Uwaga: W I-szym etapie remontu jest wyłącznie dostawa i montaż kuchenek elektrycznych indukcyjnych z piekarnikiem. | 1 | kpl |
| 27 | | Stół wykonany z płyty MDF pokrytej akrylem nadającym powierzchni wysoki połysk. Długość: 1500 mm, szerokość: 600 mm, wysokość: 740 mm w komplecie z 4 krzesłami. Uwaga: nie dostarczany w I-szym etapie remontu. | 1 | kpl |

KONDYGNACJA VI PIĘTRA

| L.P. | SYM-BOL | NAZWA I OPIS WYPOSAŻENIA | ILOŚĆ [szt.] | JEDNOSTKA [kpl, szt., mb, m²] |
|---|---------|---|--------------|-------------------------------|
| Pokój 2-osobowy (pomieszczenia nr 607, 613, 617, 623, 627, 633) | | | | |
| 1 | MK-1 | Zabudowa kuchenna 220x194x60 cm | 1 | kpl |
| 2 | R-1 | Regał zamykany z półkami 55x40x199 cm | 1 | szt. |
| 3 | PŁ-1 | Zestaw 3 półek wiszących | 2 | kpl |
| 4 | PŁ-2 | Półka wisząca 87x18x54 cm | 2 | kpl |
| 5 | Ł-1 | Łóżko z oparciem i szufladami 97x81x205 cm | 2 | kpl |
| 6 | ST-1 | Biurko 130x70x74 cm | 2 | szt. |
| 7 | K-1 | Krzesło biurowe obrotowe | 2 | szt. |
| 8 | SZ-1 | Szafa dwudrzwiowa 80x55x199 cm | 1 | szt. |
| Pokój 2-osobowy (pomieszczenia nr 608, 612, 618, 622, 628, 632, 638, 642, 648, 652, 658 i 662) | | | | |
| 14 | R-1 | Regał zamykany z półkami 55x40x199 cm | 1 | szt. |
| 15 | PŁ-1 | Zestaw 3 półek wiszących | 2 | kpl |
| 16 | PŁ-2 | Półka wisząca 87x18x54 cm | 2 | kpl |
| 17 | Ł-1 | Łóżko z oparciem i szufladami 97x81x205 cm | 2 | kpl |
| 18 | ST-1 | Biurko 130x70x74 cm | 2 | szt. |
| 19 | K-1 | Krzesło biurowe obrotowe | 2 | szt. |
| 20 | SZ-1 | Szafa dwudrzwiowa 80x55x199 cm | 1 | szt. |
| Kuchnia (pomieszczenie nr 665) | | | | |
| 26 | | ZABUDOWA KUCHNI – SKŁADAJĄCA SIĘ Z ZESTAWÓW: ZK-1,ZK-2 i ZK-3 Zabudowa kuchenna składająca się z szafek dolnych zamkniętych białym blatem oraz szafek górnych. Meble wykonane z odpornej na zarysowania i uszkodzenia płyty laminowanej z wykończeniem obrzeży z pcv. Fronty w kolorze białym, matowym oraz w kolorystyce imitującej drewno. Szafki wyposażone w system cichego domyku. Zabudowa kuchenna wyposażona w zlew ceramiczny dwukomorowy z baterią nadblatową oraz dwie kuchenki elektryczne czteropalnikowe z piekarnikami. Wymiary meblościanki ZK-1 2,10x2,00x0,6m, ZK-2 2,70x2,00x0,6m oraz ZK-3 1,60x2,00x0,6m. Wykonać na indywidualne zamówienie. Uwaga: W I-szym etapie remontu jest wyłącznie dostawa i montaż kuchenek elektrycznych indukcyjnych z piekarnikiem. | 1 | kpl |
| 27 | | Stół wykonany z płyty MDF pokrytej akrylem nadającym powierzchni wysoki połysk. Długość: 1500 mm, szerokość: 600 mm, wysokość: 740 mm w komplecie z 4 krzesłami. Uwaga: nie dostarczany w I-szym etapie remontu. | 1 | kpl |

KONDYGNACJA VII PIĘTRA

| L.P. | SYM-BOL | NAZWA I OPIS WYPOSAŻENIA | ILOŚĆ [szt.] | JEDNOSTKA [kpl, szt., mb, m²] |
|--|---------|---|--------------|-------------------------------|
| Pokój 2-osobowy (pomieszczenia nr 707, 713, 717, 723, 727, 733) | | | | |
| 1 | MK-1 | Zabudowa kuchenna 220x194x60 cm | 1 | kpl |
| 2 | R-1 | Regał zamykany z półkami 55x40x199 cm | 1 | szt. |
| 3 | PŁ-1 | Zestaw 3 półek wiszących | 2 | kpl |
| 4 | PŁ-2 | Półka wisząca 87x18x54 cm | 2 | kpl |
| 5 | Ł-1 | Łóżko z oparciem i szufladami 97x81x205 cm | 2 | kpl |
| 6 | ST-1 | Biurko 130x70x74 cm | 2 | szt. |
| 7 | K-1 | Krzesło biurowe obrotowe | 2 | szt. |
| 8 | SZ-1 | Szafa dwudrzwiowa 80x55x199 cm | 1 | szt. |
| Pokój 2-osobowy (pomieszczenia nr 708, 712, 718, 722, 728, 732) | | | | |
| 14 | R-1 | Regał zamykany z półkami 55x40x199 cm | 1 | szt. |
| 15 | PŁ-1 | Zestaw 3 półek wiszących | 2 | kpl |
| 16 | PŁ-2 | Półka wisząca 87x18x54 cm | 2 | kpl |
| 17 | Ł-1 | Łóżko z oparciem i szufladami 97x81x205 cm | 2 | kpl |
| 18 | ST-1 | Biurko 130x70x74 cm | 2 | szt. |
| 19 | K-1 | Krzesło biurowe obrotowe | 2 | szt. |
| 20 | SZ-1 | Szafa dwudrzwiowa 80x55x199 cm | 1 | szt. |
| Kuchnia (pomieszczenie nr 765) | | | | |
| 26 | | ZABUDOWA KUCHNI – SKŁADAJĄCA SIĘ Z ZESTAWÓW: ZK-1,ZK-2 i ZK-3 Zabudowa kuchenna składająca się z szafek dolnych zamkniętych białym blatem oraz szafek górnych. Meble wykonane z odpornej na zarysowania i uszkodzenia płyty laminowanej z wykończeniem obrzeży z pcv. Fronty w kolorze białym, matowym oraz w kolorystyce imitującej drewno. Szafki wyposażone w system cichego domyku. Zabudowa kuchenna wyposażona w zlew ceramiczny dwukomorowy z baterią nadblatową oraz dwie kuchenki elektryczne czteropalnikowe z piekarnikami. Wymiary meblościanki ZK-1 2,10x2,00x0,6m, ZK-2 2,70x2,00x0,6m oraz ZK-3 1,60x2,00x0,6m. Wykonać na indywidualne zamówienie. Uwaga: W I-szym etapie remontu jest wyłącznie dostawa i montaż kuchenek elektrycznych indukcyjnych z piekarnikiem. | 1 | kpl |
| 27 | | Stół wykonany z płyty MDF pokrytej akrylem nadającym powierzchni wysoki połysk. Długość: 1500 mm, szerokość: 600 mm, wysokość: 740 mm w komplecie z 4 krzesłami. Uwaga: nie dostarczany w I-szym etapie remontu. | 1 | kpl |

KONDYGNACJA VIII PIĘTRA

| L.P. | SYM-BOL | NAZWA I OPIS WYPOSAŻENIA | ILOŚĆ [szt.] | JEDNOSTKA [kpl, szt., mb, m²] |
|--|---------|--|--------------|-------------------------------|
| Pokój 2-osobowy (pomieszczenia nr 807, 813, 817, 823, 827, 833) | | | | |
| 1 | MK-1 | Zabudowa kuchenna 220x194x60 cm | 1 | kpl |
| 2 | R-1 | Regał zamykany z półkami 55x40x199 cm | 1 | szt. |
| 3 | PŁ-1 | Zestaw 3 półek wiszących | 2 | kpl |
| 4 | PŁ-2 | Półka wisząca 87x18x54 cm | 2 | kpl |
| 5 | Ł-1 | Łóżko z oparciem i szufladami 97x81x205 cm | 2 | kpl |
| 6 | ST-1 | Biurko 130x70x74 cm | 2 | szt. |

| | | | | |
|--|------|---|---|------|
| 7 | K-1 | Krzesło biurowe obrotowe | 2 | szt. |
| 8 | SZ-1 | Szafa dwudrzwiowa 80x55x199 cm | 1 | szt. |
| Pokój 2-osobowy (pomieszczenia nr 808, 812, 818, 822, 828, 832) | | | | |
| 14 | R-1 | Regał zamykany z półkami 55x40x199 cm | 1 | szt. |
| 15 | PŁ-1 | Zestaw 3 półek wiszących | 2 | kpl |
| 16 | PŁ-2 | Półka wisząca 87x18x54 cm | 2 | kpl |
| 17 | Ł-1 | Łóżko z oparciem i szufladami 97x81x205 cm | 2 | kpl |
| 18 | ST-1 | Biurko 130x70x74 cm | 2 | szt. |
| 19 | K-1 | Krzesło biurowe obrotowe | 2 | szt. |
| 20 | SZ-1 | Szafa dwudrzwiowa 80x55x199 cm | 1 | szt. |
| Kuchnia (pomieszczenie nr 865) | | | | |
| 26 | | ZABUDOWA KUCHNI – SKŁADAJĄCA SIĘ Z ZESTAWÓW: ZK-1,ZK-2 i ZK-3 Zabudowa kuchenna składająca się z szafek dolnych zamkniętych białym blatem oraz szafek górnych. Meble wykonane z odpornej na zarysowania i uszkodzenia płyty laminowanej z wykończeniem obrzeży z pcv. Fronty w kolorze białym, matowym oraz w kolorystyce imitującej drewno. Szafki wyposażone w system cichego domyku. Zabudowa kuchenna wyposażona w zlew ceramiczny dwukomorowy z baterią nadblatową oraz dwie kuchenki elektryczne czteropalnikowe z piekarnikami. Wymiary meblościanki ZK-1 2,10x2,00x0,6m, ZK-2 2,70x2,00x0,6m oraz ZK-3 1,60x2,00x0,6m. Wykonać na indywidualne zamówienie. Uwaga: W I-szym etapie remontu jest wyłącznie dostawa i montaż kuchenek elektrycznych indukcyjnych z piekarnikiem. | 1 | kpl |
| 27 | | Stół wykonany z płyty MDF pokrytej akrylem nadającym powierzchni wysoki połysk. Długość: 1500 mm, szerokość: 600 mm, wysokość: 740 mm w komplecie z 4 krzesłami. Uwaga: nie dostarczany w I-szym etapie remontu. | 1 | kpl |

KONDYGNACJA IX PIĘTRA

| L.P. | SYM-BOL | NAZWA I OPIS WYPOSAŻENIA | ILOŚĆ [szt.] | JEDNOSTKA [kpl, szt., mb, m ²] |
|--|---------|--|--------------|--|
| Pokój 2-osobowy (pomieszczenia nr 907, 913, 917, 923, 927, 933) | | | | |
| 1 | MK-1 | Zabudowa kuchenna 220x194x60 cm | 1 | kpl |
| 2 | R-1 | Regał zamykany z półkami 55x40x199 cm | 1 | szt. |
| 3 | PŁ-1 | Zestaw 3 półek wiszących | 2 | kpl |
| 4 | PŁ-2 | Półka wisząca 87x18x54 cm | 2 | kpl |
| 5 | Ł-1 | Łóżko z oparciem i szufladami 97x81x205 cm | 2 | kpl |
| 6 | ST-1 | Biurko 130x70x74 cm | 2 | szt. |
| 7 | K-1 | Krzesło biurowe obrotowe | 2 | szt. |
| 8 | SZ-1 | Szafa dwudrzwiowa 80x55x199 cm | 1 | szt. |
| Pokój 2-osobowy (pomieszczenia nr 908, 912, 918, 922, 928) | | | | |
| 14 | R-1 | Regał zamykany z półkami 55x40x199 cm | 1 | szt. |
| 15 | PŁ-1 | Zestaw 3 półek wiszących | 2 | kpl |
| 16 | PŁ-2 | Półka wisząca 87x18x54 cm | 2 | kpl |
| 17 | Ł-1 | Łóżko z oparciem i szufladami 97x81x205 cm | 2 | kpl |
| 18 | ST-1 | Biurko 130x70x74 cm | 2 | szt. |
| 19 | K-1 | Krzesło biurowe obrotowe | 2 | szt. |
| 20 | SZ-1 | Szafa dwudrzwiowa 80x55x199 cm | 1 | szt. |
| Kuchnia (pomieszczenie nr 965) | | | | |
| 26 | | ZABUDOWA KUCHNI – SKŁADAJĄCA SIĘ Z ZESTAWÓW: ZK-1,ZK-2 i ZK-3 Zabudowa kuchenna składająca się z szafek dolnych zamkniętych białym blatem oraz szafek górnych. Meble wykonane z odpornej na zarysowania i uszkodzenia płyty laminowanej z wykończeniem obrzeży z pcv. Fronty w kolorze białym, matowym oraz w kolorystyce imitującej drewno. Szafki wyposażone w system cichego domyku. Zabudowa kuchenna wyposażona w zlew ceramiczny dwukomorowy z baterią nadblatową oraz dwie kuchenki | 1 | kpl |

| | | | | |
|----|--|--|---|-----|
| | | elektryczne czteropalnikowe z piekarnikami. Wymiary meblościanki ZK-1 2,10x2,00x0,6m, ZK-2 2,70x2,00x0,6m oraz ZK-3 1,60x2,00x0,6m. Wykonać na indywidualne zamówienie. Uwaga: W I-szym etapie remontu jest wyłącznie dostawa i montaż kuchenek elektrycznych indukcyjnych z piekarnikiem. | | |
| 27 | | Stół wykonany z płyty MDF pokrytej akrylem nadającym powierzchni wysoki połysk. Długość: 1500 mm, szerokość: 600 mm, wysokość: 740 mm w komplecie z 4 krzesłami. Uwaga: nie dostarczany w I-szym etapie remontu. | 1 | kpl |

KONDYGNACJA X PIĘTRA

| L.P. | SYM-BOL | NAZWA I OPIS WYPOSAŻENIA | ILOŚĆ [szt.] | JEDNOSTKA [kpl, szt., mb, m²] |
|--|---------|---|--------------|-------------------------------|
| Pokój 2-osobowy (pomieszczenia nr 1007, 1013, 1017, 1023, 1027, 1033) | | | | |
| 1 | MK-1 | Zabudowa kuchenna 220x194x60 cm | 1 | kpl |
| 2 | R-1 | Regał zamykany z półkami 55x40x199 cm | 1 | szt. |
| 3 | PŁ-1 | Zestaw 3 półek wiszących | 2 | kpl |
| 4 | PŁ-2 | Półka wisząca 87x18x54 cm | 2 | kpl |
| 5 | Ł-1 | Łóżko z oparciem i szufladami 97x81x205 cm | 2 | kpl |
| 6 | ST-1 | Biurko 130x70x74 cm | 2 | szt. |
| 7 | K-1 | Krzesło biurowe obrotowe | 2 | szt. |
| 8 | SZ-1 | Szafa dwudrzwiowa 80x55x199 cm | 1 | szt. |
| Pokój 2-osobowy (pomieszczenia nr 1008, 1012, 1018, 1022, 1028, 1032) | | | | |
| 14 | R-1 | Regał zamykany z półkami 55x40x199 cm | 1 | szt. |
| 15 | PŁ-1 | Zestaw 3 półek wiszących | 2 | kpl |
| 16 | PŁ-2 | Półka wisząca 87x18x54 cm | 2 | kpl |
| 17 | Ł-1 | Łóżko z oparciem i szufladami 97x81x205 cm | 2 | kpl |
| 18 | ST-1 | Biurko 130x70x74 cm | 2 | szt. |
| 19 | K-1 | Krzesło biurowe obrotowe | 2 | szt. |
| 20 | SZ-1 | Szafa dwudrzwiowa 80x55x199 cm | 1 | szt. |
| Kuchnia (pomieszczenie nr 1065) | | | | |
| 26 | | ZABUDOWA KUCHNI – SKŁADAJĄCA SIĘ Z ZESTAWÓW: ZK-1, ZK-2 i ZK-3 Zabudowa kuchenna składająca się z szafek dolnych zamkniętych blatem oraz szafek górnych. Meble wykonane z odpornej na zarysowania i uszkodzenia płyty laminowanej z wykończeniem obrzeży z pcv. Fronty w kolorze białym, matowym oraz w kolorystyce imitującej drewno. Szafki wyposażone w system cichego domytku. Zabudowa kuchenna wyposażona w zlew ceramiczny dwukomorowy z baterią nadblatową oraz dwie kuchenki elektryczne czteropalnikowe z piekarnikami. Wymiary meblościanki ZK-1 2,10x2,00x0,6m, ZK-2 2,70x2,00x0,6m oraz ZK-3 1,60x2,00x0,6m. Wykonać na indywidualne zamówienie. Uwaga: W I-szym etapie remontu jest wyłącznie dostawa i montaż kuchenek elektrycznych indukcyjnych z piekarnikiem. | 1 | kpl |
| 27 | | Stół wykonany z płyty MDF odporny na zarysowania. Kolorystyka zgodna z zabudową. Długość: 1500 mm, szerokość: 600 mm, wysokość: 740 mm w komplecie z 4 krzesłami. Uwaga: nie dostarczany w I-szym etapie remontu. | 1 | kpl |

Legenda:

MK-1

Zabudowa kuchenna składająca się z szafek dolnych zamkniętych blatem oraz szafek górnych. Meble wykonane z odpornej na zarysowania i uszkodzenia płyty laminowanej z wykończeniami obrzeży z pcv. Fronty w kolorze białym, matowym oraz w kolorystyce imitującej drewno. Szafki wyposażone w system cichego domyku. Zabudowa kuchenna wyposażona w lodówkę podblatową, zabudowaną, zlew jednokomorowy z ociekaczem, z baterią nadblatową oraz kuchenkę elektryczną dwupalnikową. Wymiary meblościanki 2,20 x 2,00 x 0,6 m. Wykonać na indywidualne zamówienie.

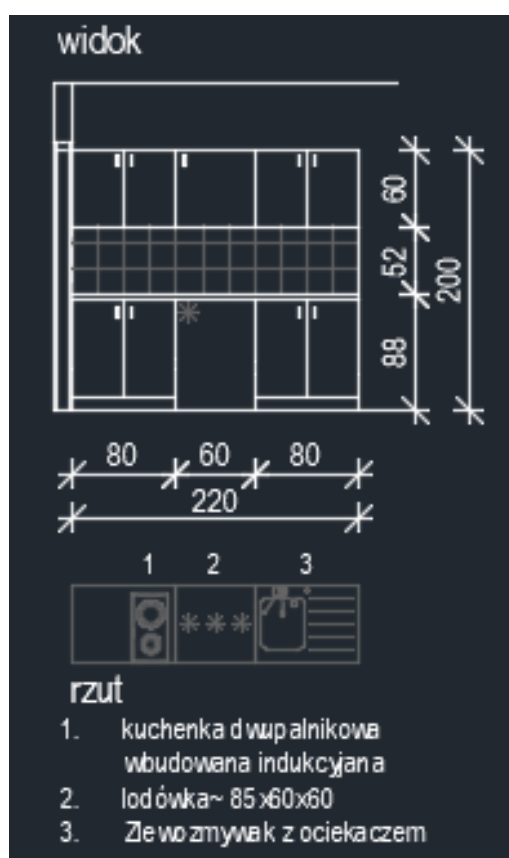

R-1

Regał z półkami o wymiarach szerokość: 55cm, wysokość: 199cm, głębokość: 40cm. Korpus z płyty laminowanej o grubości 22mm, fronty wykonano z płyty 18mm, obrzeża wykończone trwałą i odporną okleiną ABS. Tył regału z płyty HDF w kolorze płyty. Szuflady na prowadnicach kulkowych z pełnym wysuwem ze wzmocnionym dnem. Poszczególne elementy łączone przy użyciu złączy mimośrodowych oraz kołków drewnianych. Uchwyty wykonane z drewna. Grubość półek 18mm. Korpus w kolorystyce: buk fjord, front w kolorystyce: jasny szary lub szara platyna. Układ wewnętrzny oraz uchwytów zgodnie z załącznikiem graficznym.

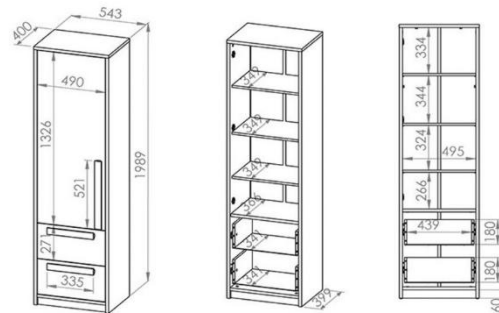
**PL-1**

Zestaw 3 sztuk półek wiszących wykonanych z płyty MDF w kolorze białym lakierowane. Największa półka: 30x30x10 cm, średnia półka: 25x25x10 cm, najmniejsza półka: 20x20x10 cm, grubość półek: 18 mm.

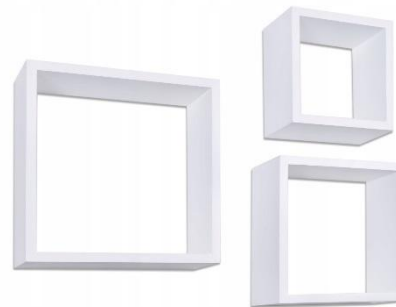
**PL-2**

Półki wykonane z płyty laminowanej o grubości 18 mm, oklejane obrzeżem ABS. Kolorystyka półek biel oraz imitacja drewna, Wymiary: szerokość: 87 cm, wysokość: 54 cm, głębokość: 18 cm.

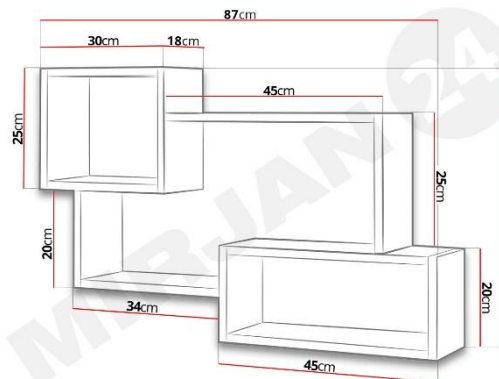

Ł-1

Łóżko o wymiarach szerokość: 97cm, wysokość: 81cm, głębokość: 205cm z oparciem z dwoma szufladami. Korpus z płyty laminowanej o grubości 22mm, obrzeża wykończone trwałą i odporną okleiną ABS. Poszczególne elementy łączone przy użyciu złączy mimośrodowych oraz kołków drewnianych. Materac ze sprężynami bonell.

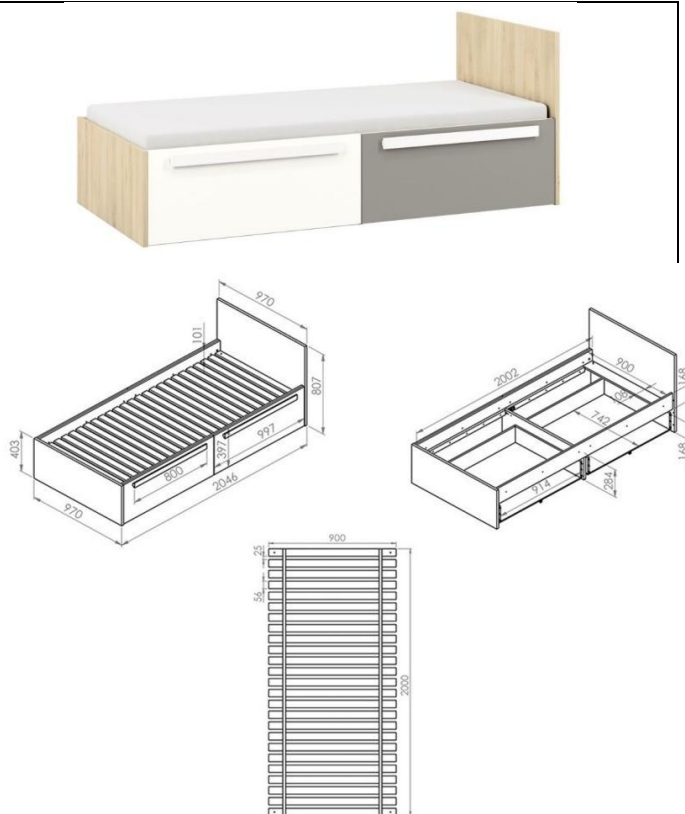

ST-1

Biuurko wykonane z płyty MDF pokrytej akrylem nadającym powierzchni wysoki połysk. Długość: 1300 mm, szerokość: 700 mm, wysokość: 740 mm.



K-1

Krzesło biurowe obrotowe, wentylowane, Kolor obicia: czarny, Kolor korpusu: czarny, Materiał obicia: tkanina, Głębokość mebla: 55 cm, Szerokość mebla: 55 cm, Wysokość, mebla: 125 cm, Szerokość siedziska: 50 cm, Głębokość siedziska: 50 cm, Maksymalna wysokość siedziska: 56 cm, Minimalna wysokość siedziska: 50 cm.



SZ-1

Szafa dwudrzwiowa o wymiarach szerokość: 80cm, wysokość: 199cm, głębokość: 55cm. Korpus z płyty laminowanej o grubości 22mm, fronty wykonano z płyty 18mm, obrzeża wykończone trwałą i odporną kleiną ABS. Tył szafy z płyty HDF. Poszczególne elementy łączone przy użyciu złączy mimośrodowych oraz kołków drewnianych. Uchwyty wykonane z drewna. Grubość półek 18mm. Korpus w kolorystyce: buk fjord, front w kolorystyce: jasny szary lub szara platyna. Układ wewnętrzny oraz uchwyty zgodnie z załącznikiem graficznym.

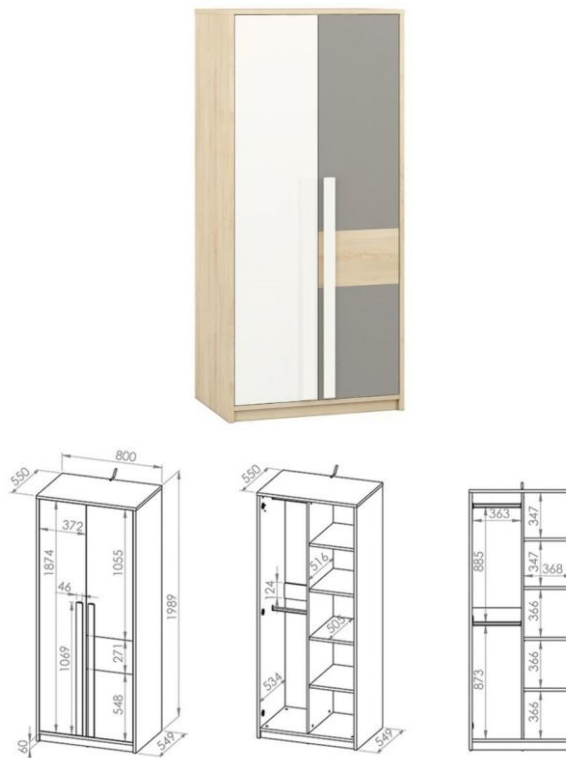

SZ-2

Szafa dwudrzwiowa z regałem o wymiarach szerokość: 80cm, wysokość: 199cm, głębokość: 40cm. Korpus z płyty laminowanej o grubości 22mm, fronty wykonano z płyty 16mm, obrzeża wykończone trwałą i odporną kleiną ABS. Tył szafy z płyty HDF. Szuflady na prowadnicach kulkowych z pełnym wysuwem ze wzmocnionym dnem. Poszczególne elementy łączone przy użyciu złączy mimośrodowych oraz kołków drewnianych. Grubość półek 18mm. Uchwyty wykonane z drewna. Korpus w kolorystyce: buk fjord, front w kolorystyce: jasny szary lub szara platyna. Układ wewnętrzny oraz uchwyty zgodnie z załącznikiem graficznym.



Kuchenka wbudowana dwupalnikowa
Rodzaj płyty Indukcyjna
Wykonanie płyty grzewczej Szkło ceramiczne
Kolor płyty grzewczej Czarny
Moc przyłączeniowa [W] 3500 ÷4000
Sterowanie płyty grzewczej Elektroniczne
Klasa efektywności energetycznej A

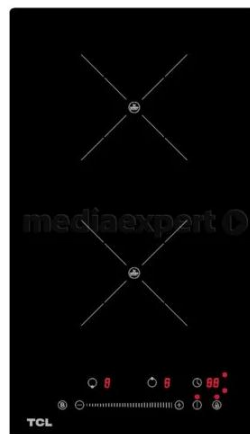

Kuchenka 4-palnikowa z piekarnikiem
Rodzaj płyty Indukcyjna
Wykonanie płyty grzewczej Szkło ceramiczne
Kolor płyty grzewczej Czarny
Sterowanie płyty grzewczej Elektroniczne
Piekarnik z termoobiegiem
Klasa efektywności energetycznej A



Lodówka podblatowa
Wymiary (WxSxG) [cm] 80÷85 x 55÷60 x 58
Pojemność użytkowa chłodziarki [l] ~100
Pojemność użytkowa zamrażarki [l] ~15
Bezsronowa (No Frost) -opcjonalnie
Zmiana kierunku otwierania drzwi Tak
Poziom hałasu (dB) ≤ 42
Kolor Biały
Klasa efektywności energetycznej A⁺

